







6"多結晶 PVモジュール 太陽電池セル60枚

-  柔軟な生産体制
-  高品質部品の選定
-  業界最高レベルのモジュール保証
-  ユニバーサルデザイン(世界共通デザイン)
(住宅、産業、野立て)
-  業界最高の品質/価格比率製品
-  塩害、耐アンモニアにも対応
-  第三者機関の研究所によって検証されたPID耐性



安全な投資

アップソーラーでは、太陽光発電装置をお客様に長期にわたって活用して頂くため、すべてのモジュールについて優れた製品保証を提供しています。

アップソーラーでは世界最高レベルのモジュール出力保証である「25年間リニアワランティ」の性能保証を提供しています。他社にて標準で付加されるモジュールの保証ではわずか10年後に大幅に保証枠が縮小するのに対し、リニア出力保証は、25年以上のシステム性能をより正確に対応するため、1年毎のモジュール出力低下を反映した保証となり(右記参照)、従来の太陽光モジュールの出力保証に比べ縮小値をより緩やかな傾斜へ改善しています。

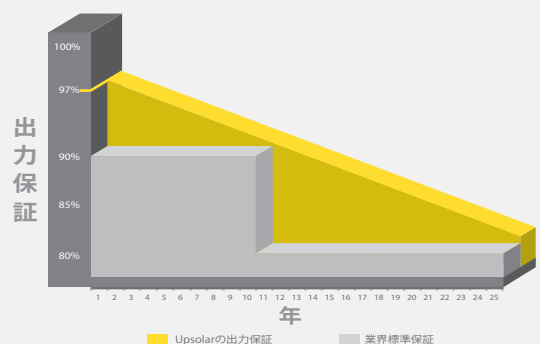

私達の目指すところは、一流のモジュールを提供するのみならず、設置頂いた皆様に対し長きにわたり安心を提供することです。

電気仕様 @ STC*

モデル	UP-M250P	UP-M260P	UP-M265P	UP-M270P	UP-M275P
最大出力 Pm (Wp)	250	260	265	270	275
最大出力電圧 Vm (V)	30.6	31.0	31.2	31.4	31.6
最大出力電流 Im (A)	8.17	8.39	8.49	8.60	8.70
開放電力 (V)	38.0	38.4	38.5	38.6	38.7
短絡電流 (A)	8.50	8.70	8.78	8.88	8.98
モジュール効率	15.4%	16.0%	16.3%	16.6%	16.9%
最大システム電圧 (V)	1000(IEC)/1000(UL)				
出力公差範囲	0/+3%				
直列ヒューズ定格 (A)	20A				

*STC: 日射量 1000 W/m², モジュール温度25°C, AM=1.5

部品と機器仕様

フロントガラス	高透過強化ガラス 0.125" // 3.2 mm
端子ボックス	IP 65 以上
バイパスダイオード	3 つのダイオード
アウトプットケーブル	1.0 m // IEC, UL 及び (4 mm ² , 12AWG) (PV Wire Type)
コネクタ	MC4 適合 (IP67, IEC 及び UL 認証)
フレーム	陽極酸化されたアルミニウム合金タイプ6063-T5
封入材料	EVA (厚さ 0.018" // 0.45 mm ± 0.001" // 0.03 mm)
バックシート	白色多層ポリマーフィルム (ホワイト多層高分子フィルム)
温度範囲	-40°F to +194°F // -40°C to +90°C
最大不可	75 lbs / ft ² (UL Standard) // 5400 Pa (IEC Standard)
耐衝撃性	51" // 1.3 m の高さから鋼球を 1.18 lbs // 535g 落下

仕様

セル	多結晶 シリコン太陽電池セル 6" x 6" // 156 mm x 156 mm
セルの数	60 (6 x 10)
寸法 (in // mm)	64.57 x 39.06 x 1.38 // 1640 x 992 x 35
重量 (lb // kg)	40.8 // 18.5

温度係数

NOCT (°C)	45 ± 2
Isc の温度計数 (% / °C)	0.05 ± 0.01
Voc の温度計数 (% / °C)	-0.30 ± 0.02
Im の温度計数 (% / °C)	-0.02 ± 0.02
Vm の温度計数 (% / °C)	-0.42 ± 0.03
Pm の温度計数 (% / °C)	-0.43 ± 0.05

IV 曲線

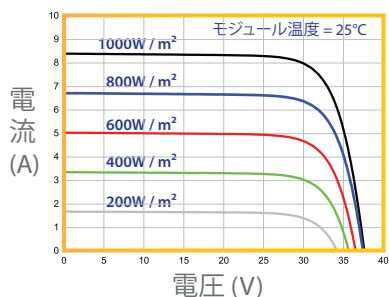

● Vm (V), Im (A), Voc (V) と Isc (A) の誤差は ±2.5%

裏面

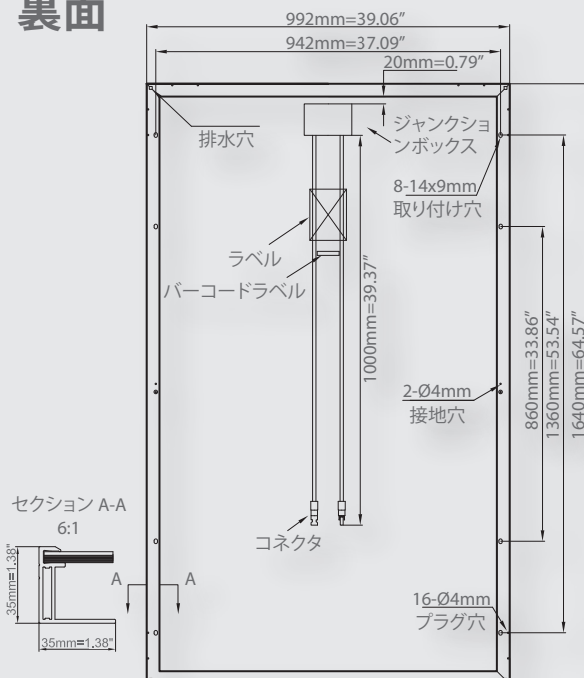

使用可能なオプション

SolarEdge Integrated

Tigo Integrated